

Salon international du livre de Québec

9 au 13 avril 2025

Catalogue GES

 SALON
INTERNATIONAL
 DU LIVRE
DE QUÉBEC 

1

CHOIX DE L'UNITÉ LINÉAIRE

3 OPTIONS



LINÉAIRE DE BASE

Salon international du livre de Québec



10'x10'

- + 12x Tablette 1m
- + 1x Rail d'éclairage 3 spot (à l'arrière de l'entête)
- + 1x Entête graphique 117.4375" x 15.5"
- + 3x Table drapée noir 24" x 48" x 30"H
- + 2x Chaises
- + Tapis

10'x20'

- + 24x Tablette 1m
- + 2x Rail d'éclairage 3 spot (à l'arrière de l'entête)
- + 1x Entête graphique 235.5" x 15.5"
- + 2x Table drapée noir 24" x 48" x 30"H
- + 2x Table drapée noir 24" x 72" x 30"H
- + 2x Chaises
- + Tapis

- + 36x Tablette 1m
- + 3x Rail d'éclairage 3 spot (à l'arrière de l'entête)
- + 1x Entête graphique 353.625" x 15.5"
- + 2x Table drapée noir 24" x 48" x 30"H
- + 3x Table drapée noir 24" x 72" x 30"H
- + 2x Chaises
- + Tapis

10'x30'

- + 48x Tablette 1m
- + 4x Rail d'éclairage 3 spot (à l'arrière de l'entête)
- + 1x Entête graphique 471.75" x 15.5"
- + 2x Table drapée noir 24" x 48" x 30"H
- + 4x Table drapée noir 24" x 72" x 30"H
- + 2x Chaises
- + Tapis

10'x40'

LINÉAIRE INTERMÉDIAIRE

Salon international du livre de Québec



10'x10'

- + 20x Tablette 1m
- + 1x Rail d'éclairage 3 spot (à l'arrière de l'entête)
- + 1x Entête graphique 117.4375" x 15.5"
- + 1x Table 2 niveaux
- + 1 Table dédicace 40" / Tabouret
- + 1 Comptoir caisse 1m x 40"
- + 2x Chaises
- + Tapis

10'x20'

- + 40x Tablette 1m
- + 2x Rail d'éclairage 3 spot (à l'arrière de l'entête)
- + 1x Entête graphique 235.5" x 15.5"
- + 2x Table 2 niveaux
- + 1 Table dédicace 40" / Tabouret
- + 1 Comptoir caisse 1m x 40"
- + 2x Chaises
- + Tapis

- + 60x Tablette 1m
- + 3x Rail d'éclairage 3 spot (à l'arrière de l'entête)
- + 1x Entête graphique 353.625" x 15.5"
- + 2x Table 2 niveaux
- + 2 Table dédicace 40" / Tabouret
- + 1 Comptoir caisse 1m x 40"
- + 2x Chaises
- + Tapis

10'x30'

- + 80x Tablette 1m
- + 4x Rail d'éclairage 3 spot (à l'arrière de l'entête)
- + 1x Entête graphique 471.75" x 15.5"
- + 3x Table 2 niveaux
- + 2 Table dédicace 40" / Tabouret
- + 1 Comptoir caisse 1m x 40"
- + 2x Chaises
- + Tapis

10'x40'

LINÉAIRE BONIFIÉ

Salon international du livre de Québec



10'x10'

- + 8x Tablette 1m
- + 16x Tablette 1m
- + 2x Cabinet 1m x 1/2m x 24"H / Porte coulissante
- + 1x Rail d'éclairage 3 spot (à l'arrière de l'entête)
- + 1x Projecteur ajustable
- + 1x Entête graphique 117.4375" x 15.5"
- + 1x Panneau graphique 38.125" x 78.75"
- + 1x Cube 1m x 1m
- + 1 Table dédicace 40" / Tabouret
- + 1 Comptoir caisse 1m x 40"
- + 2x Chaises
- + Tapis

10'x20'

- + 16x Tablette 1m
- + 16x Tablette 1m
- + 5x Cabinet 1m x 1/2m x 24"H / Porte coulissante
- + 2x Rail d'éclairage 3 spot (à l'arrière de l'entête)
- + 1x Projecteur ajustable
- + 1x Entête graphique 235.5" x 15.5"
- + 1x Panneau graphique 38.125" x 78.75"
- + 1x Cube 1m x 1m
- + 2 Table dédicace 40" / Tabouret
- + 1 Comptoir caisse 1m x 40"
- + 1x Table drapée noir 24" x 72" x 30"H
- + 2x Chaises
- + Tapis

LINÉAIRE BONIFIÉ

Salon international du livre de Québec



10'x30'

- + 28x Tablette 1m
- + 16x Tablette 1m
- + 7x Cabinet 1m x 1/2m x 24"H / Porte coulissante
- + 3x Rail d'éclairage 3 spot (à l'arrière de l'entête)
- + 2x Projecteur ajustable
- + 1x Entête graphique 353.625" x 15.5"
- + 2x Panneau graphique 38.125" x 78.75"
- + 2x Cube 1m x 1m
- + 2 Table dédicace 40" / Tabouret
- + 1 Comptoir caisse 1m x 40"
- + 2x Table drapée noir 24" x 72" x 30"H
- + 2x Chaises
- + Tapis

10'x40'

- + 36x Tablette 1m
- + 32x Tablette 1m
- + 9x Cabinet 1m x 1/2m x 24"H / Porte coulissante
- + 4x Rail d'éclairage 3 spot (à l'arrière de l'entête)
- + 3x Projecteur ajustable
- + 1x Entête graphique 471.75" x 15.5"
- + 2x Panneau graphique 38.125" x 78.75"
- + 3x Cube 1m x 1m
- + 2 Table dédicace 40" / Tabouret
- + 2 Comptoir caisse 1m x 40"
- + 2x Table drapée noir 24" x 72" x 30"H
- + 2x Chaises
- + Tapis

2

FORMULE À CONSTRUIRE

4 OPTIONS



UNITÉ CENTRALE SANS RÉSERVE RÉGULIER

Salon international
du livre de Québec



- ✚ 32x Tablette 1m
- ✚ 12x Projecteur ajustable
- ✚ 8x Cabinet 1m x 1/2m x 24" avec portes coulissantes
- ✚ 4x Rail d'éclairage 3 spot
- ✚ 4x Panneau graphique (#1) 38.125" x 94.25"
- ✚ 4x Panneau graphique (#2) 78.5" x 24"
- ✚ 4x Panneau graphique (#3) 19.125" x 24"

UNITÉ CENTRALE SANS RÉSERVE BONIFIÉ

Salon international du livre de Québec



Entête bonifié 2252,00\$

- ✚ 32x Tablette 1m
- ✚ 12x Projecteur ajustable
- ✚ 8x Cabinet 1m x 1/2m x 24" avec portes coulissantes
- ✚ 4x Rail d'éclairage 3 spot
- ✚ 4x Panneau graphique (#1) 38.125" x 91"
- ✚ 4x Panneau graphique (#2) 78.5" x 48"
- ✚ 4x Panneau graphique (#3) 19.125" x 48"

UNITÉ CENTRALE AVEC RÉSERVE RÉGULIER

Salon international du livre de Québec



- ✚ 32x Tablette 1m
- ✚ 12x Projecteur ajustable
- ✚ 9x Cabinet 1m x 1/2m x 24" avec portes coulissantes
- ✚ 4x Rail d'éclairage 3 spot
- ✚ 1x Rangment 3m x 3m avec porte à serrure
- ✚ 3x Panneau graphique (#1) 38.125" x 94.25"
- ✚ 4x Panneau graphique (#2) 80" x 24"
- ✚ 8x Panneau graphique (#3) 9.25" x 24"

UNITÉ CENTRALE AVEC RÉSERVE BONIFIÉ

Salon international du livre de Québec



Entête bonifié 2725.00\$

- ✚ 32x Tablette 1m
- ✚ 12x Projecteur ajustable
- ✚ 8x Cabinet 1m x 1/2m x 24" avec portes coulissantes
- ✚ 4x Rail d'éclairage 3 spot
- ✚ 1x Rangment 3m x 3m avec porte à serrure
- ✚ 3x Panneau graphique (#1) 38.125" x 91"
- ✚ 4x Panneau graphique (#2) 119.25" x 48"
- ✚ 8x Panneau graphique (#3) 9.25" x 48"

2.1

FORMULE À CONSTRUIRE CHOIX DU MOBILIER

20 OPTIONS



MUR DE SLATWALL

Salon international du livre de Québec

Il est maintenant possible d'ajouter des sections de slatwall sur les unités centrales.
Des frais supplémentaires s'ajoutent au frais de base de l'unité centrale. Les murs blancs avec tablette régulière seront remplacés par des murs de slatwall. Ces murs viennent en section de 1m.



Section de 1m

286,00\$

- + Mur de 1m x 8'(h) fait en slatwall blanc.
- + Le panneau est fait en deux sections.
- + Possibilité d'utiliser les tablettes en entreposage
- + Tablettes et supports GES en sus



Les tablettes devront être installées par l'exposant ou celui-ci devra faire la réservation de main d'oeuvre auprès de l'équipe de GES (moyennant des frais supplémentaires).

PRÉSENTOIRS VERTICAUX DOUBLE

Salon international du livre de Québec



PRÉSENTOIR 2 1/2m x 96"

1965.00\$

- + 16x Tablette 1m
- + 4x Projecteur ajustable
- + 4x Cabinet 1m x 1/2m x 24" avec portes coulissantes
- + 2x Panneau graphique (#4) 18.5" x 70.25"



PRÉSENTOIR 2m x 115"

1785.00\$

- + 16x Tablette 1m
- + 4x Projecteur ajustable
- + 4x Cabinet 1m x 1/2m x 24" avec portes coulissantes
- + 2x Panneau graphique (#5) 77.5" x 13.75"



PRÉSENTOIR 2 1/2m x 96" / Bibliothèque

2470.00\$

- + 12x Tablette 1m
- + 4x Projecteur ajustable
- + 4x Cabinet 1m x 1/2m x 24" avec portes coulissantes
- + 2x Panneau graphique (#6) 18.5" x 91"

PRÉSENTOIRS VERTICAUX SIMPLE

Salon international du livre de Québec



PRÉSENTOIR 1m x 96"

1295,00\$

- + 8x Tablette 1m
- + 2x Projecteur ajustable
- + 2x Cabinet 1m x 1/2m x 24" avec portes coulissantes
- + 2x Panneau graphique (#7) 12.625" x 91"

PRÉSENTOIR 1m x 115"

1133,00\$

- + 8x Tablette 1m
- + 2x Projecteur ajustable
- + 2x Cabinet 1m x 1/2m x 24" avec portes coulissantes
- + 2x Panneau graphique (#8) 38.125" x 13.75"

PRÉSENTOIR 1m x 96" / Bibliothèque

1725.00\$

- + 6x Tablette 1m
- + 2x Projecteur ajustable
- + 2x Cabinet 1m x 1/2m x 24" avec portes coulissantes
- + 2x Panneau graphique (#9) 12.625" x 91"

PRÉSENTOIRS VERTICAUX TV

Salon international du livre de Québec



PRÉSENTOIR 1m - TV

2065,00\$

- + 4x Tablette 1m
- + 2x Projecteur ajustable
- + 2x Cabinet 1m x 1/2m x 24" avec portes coulissantes
- + 1x Moniteur TV 40"
- + 2x Panneau graphique (#10) 12.625" x 91"



PRÉSENTOIR TABLE - TV

1456,00\$

- + 2 niveaux de présentation de 26" x 55" (24 pi.ca.)
- + 1x Projecteur ajustable
- + 1x Moniteur TV 32"
- + 1x Panneau graphique (#11) 26.5" x 91"

MODULE DE PRÉSENTATION

Salon international du livre de Québec

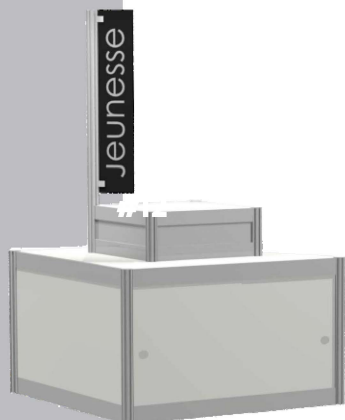

CUBE 1m x 1m

530,00\$

- + Niveau 1 - 1m x 1m x 24" (8 pi.ca.)
- + Niveau 2 - 1m x 1m x 8" (3 pi.ca.)
- + Section du bas avec 2x portes coulissantes
- + 1x Affichette pour identification (#12) 6" x 30"

TABLE 2 NIVEAUX

354,00\$

- + 2 niveaux de présentation de 26" x 55" (24 pi.ca.)

Meuble BD

530,00\$

- + Niveau 1 - 20" du sol
- + Niveau 2 - 30" du sol
- + Hauteur totale de 40"
- + 1M de large x 1/2M x 40"

TABLE COUP DE COEUR

676,00\$

- + 2 niveaux de présentation de 26" x 55" (24 pi.ca.)
- + 2x Projecteur ajustable
- + 1x Panneau graphique (#13) 26.5" x 63.25"
(La dimension du panneau est de 91"H)
- + 1x Panneau graphique (#14) 26.5" x 91"

COMPTOIR CAISSE

Salon international du livre de Québec

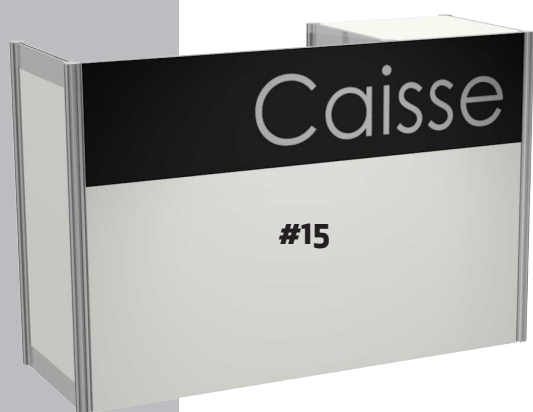

COMPTOIR CAISSE

624,00\$

- + Section de gauche 1m x 1/2m x 30" / chaise
- + Section de droite 1/2m x 1/2m x 40"
Avec tablette, porte coulissante et serrure
- + 1x Panneau graphique (#15) 57.25" x 40"



COMPTOIR CAISSE AVEC FANION

728,00\$

- + Section de gauche 1m x 1/2m x 30" / chaise
- + Section de droite 1/2m x 1/2m x 40"
Avec tablette, porte coulissante et serrure
- + 1x Panneau graphique (#16) 57.25" x 40"
- + 1x Affichette (#17) 10" x 40"

COMPTOIR DÉDICACE

Salon international du livre de Québec



COMPTOIR DÉDICACE SIMPLE 536,00\$

- + 1m x 1/2m x 40" avec tabouret
- + Tablette de présentation 1/2m x 1/2m x 30"
- + 1x Panneau graphique (#18) 38.125" x 16.75"



COMPTOIR DÉDICACE DOUBLE 1071,00\$

- + 2m x 1/2m x 40" avec tabouret
- + 2x Tablette de présentation 1/2m x 1/2m x 30"
- + 1x Panneau graphique (#19) 77.5" x 16.75"



TABLE DÉDICACE 40" / TABOURET 150,00\$

PRÉSENTOIRS JEUNESSE

Salon international du livre de Québec



PRÉSENTOIR JEUNESSE 1m x 72" 822,00\$

- + 6x Tablette 1m
- + 2x Projecteur ajustable
- + 2x Panneau graphique (#20) 12.625" x 67.5"



PRÉSENTOIR 2 1/2m x 72" 1487,00

- + 12x Tablette 1m
- + 4x Projecteur ajustable
- + 2x Panneau graphique (#21) 18.5" x 67.5"



COMPTOIR DÉDICACE SIMPLE / JEUNESSE
494,00\$

- + 1m x 1/2m x 30" avec chaise
- + Tablette de présentation 1/2m x 1/2m x 30"
- + 1x Panneau graphique (#22) 38.125" x 16.75"

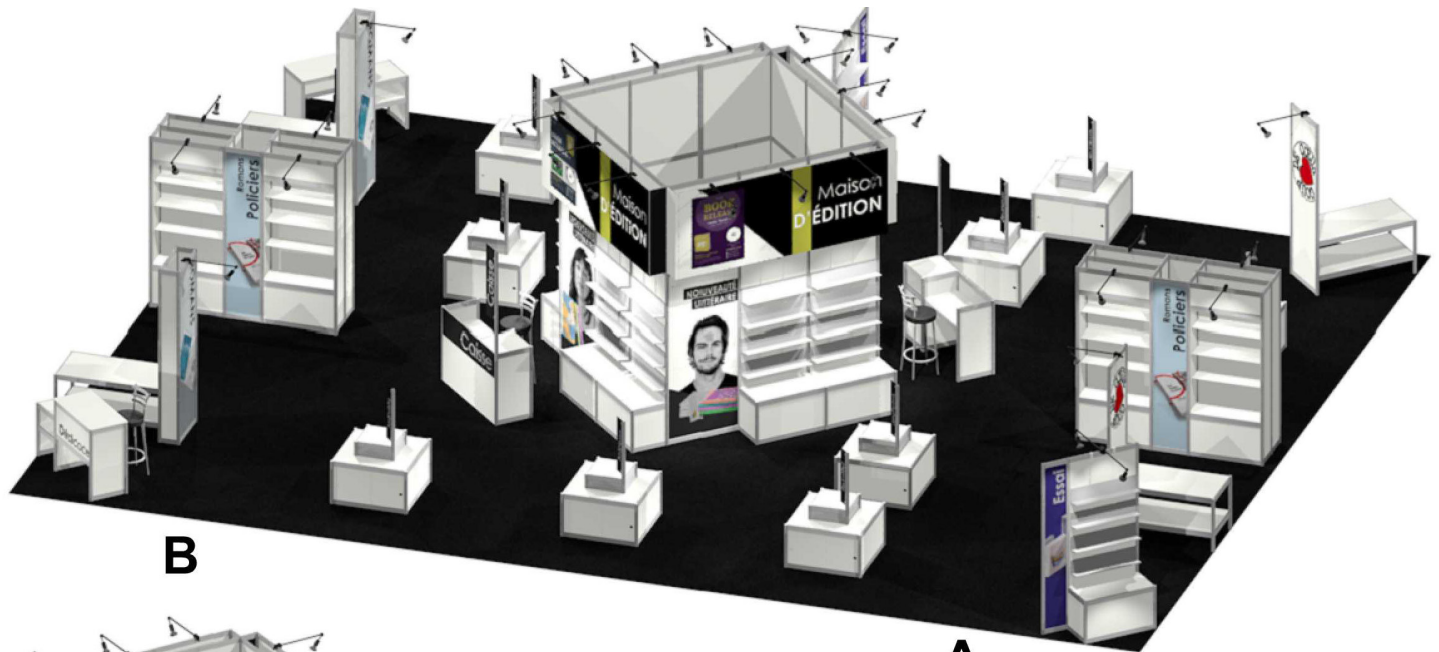

TABLE DÉDICACE JEUNESSE 30" 150,00\$

EXEMPLE D'UN DOCUMENT FOURNI PAR GES

Après votre sélection





B

A

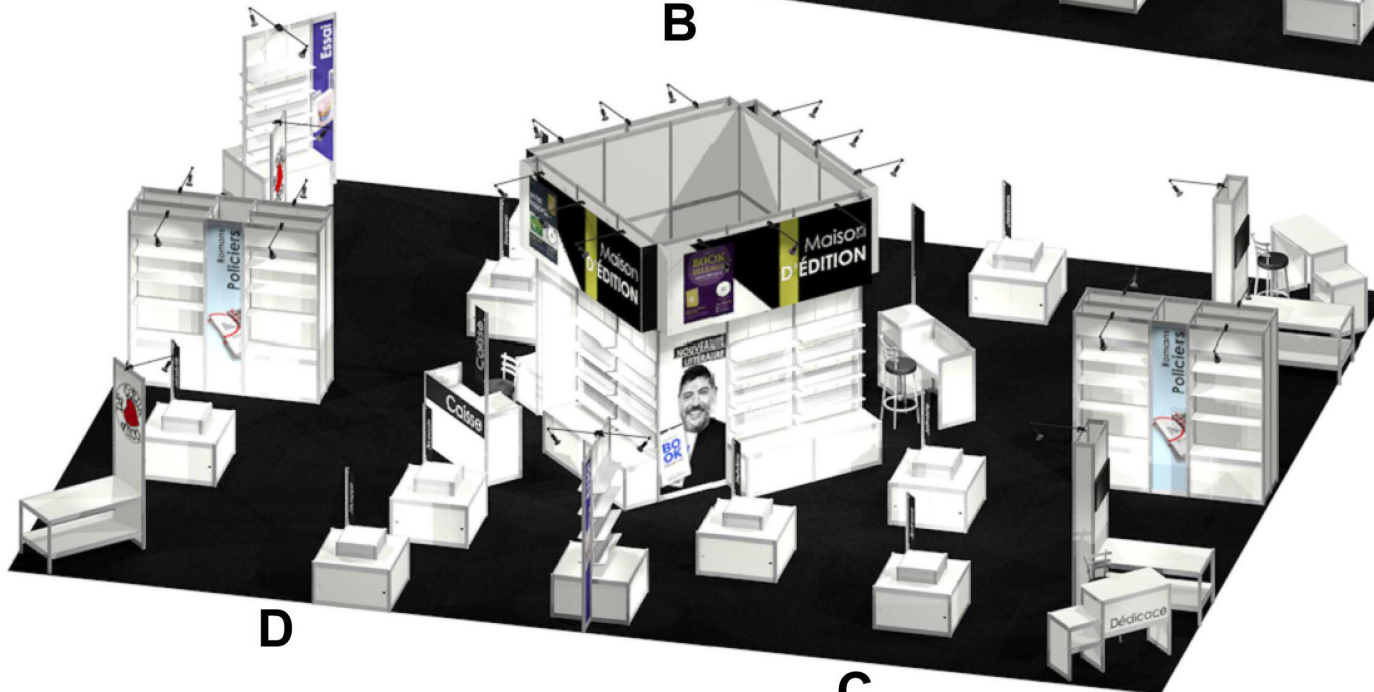



D

C

UNITÉ CENTRALE AVEC RÉSERVE BONIFIÉ

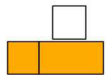
- ✦ 2x présentoir 21/2m / Billy
- ✦ 2x présentoir 1m simple
- ✦ 2x présentoir Table - TV
- ✦ 10x cube 1m x 1m
- ✦ 2x table coup de coeur
- ✦ 2x comptoir caisse avec fanion
- ✦ 2x comptoir dédicace

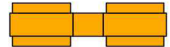
-  **Table Dédicace Jeunesse 30"**
-  **Comptoir dédicace Jeunesse**
1 m x 1/2m x 30"
+ 1/2m x 1/2m x 24"
-  **Présentoir jeunesse 1m x 72"**
-  **Présentoir jeunesse 2 1/2m x 72"**

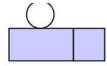
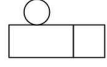
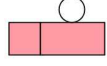
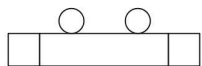
-  **Comptoir caisse avec fanion**
1 1/2m x 1/2m x 40"
-  **Comptoir caisse**
1 1/2m x 1/2m x 40"
-  **Comptoir dédicace**
1 m x 1/2m x 40"
+ 1/2m x 1/2m x 30"
-  **Comptoir dédicace double**
2 m x 1/2m x 40"
+ 1/2m x 1/2m x 30" 2x

 **Table cocktail**

 **Cube**
1m x 1m

 **Table coup de coeur**
54" x 26" x 30"

 **Table 2 niveaux**
54" x 26" x 30"

 **Présentoir double 2 1/2m**

 **Présentoir double 2m x 115"**

 **Présentoir double 2 1/2m / Billy**

 **Présentoir simple 1m**

 **Présentoir simple 1m x 115"**

 **Présentoir simple 1m / Billy**

 **Présentoir 1m - TV**

 **Présentoir Table - TV**

kiosque voisin :

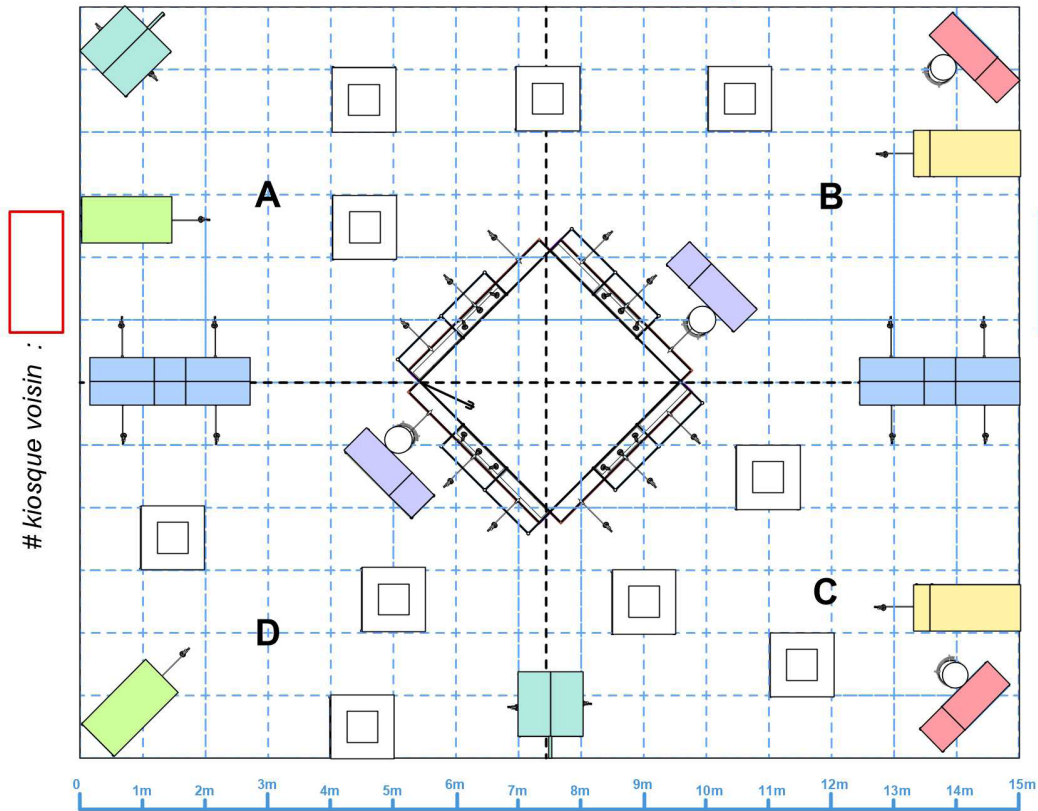

kiosque voisin :

POSITIONNEMENT DU MOBILIER

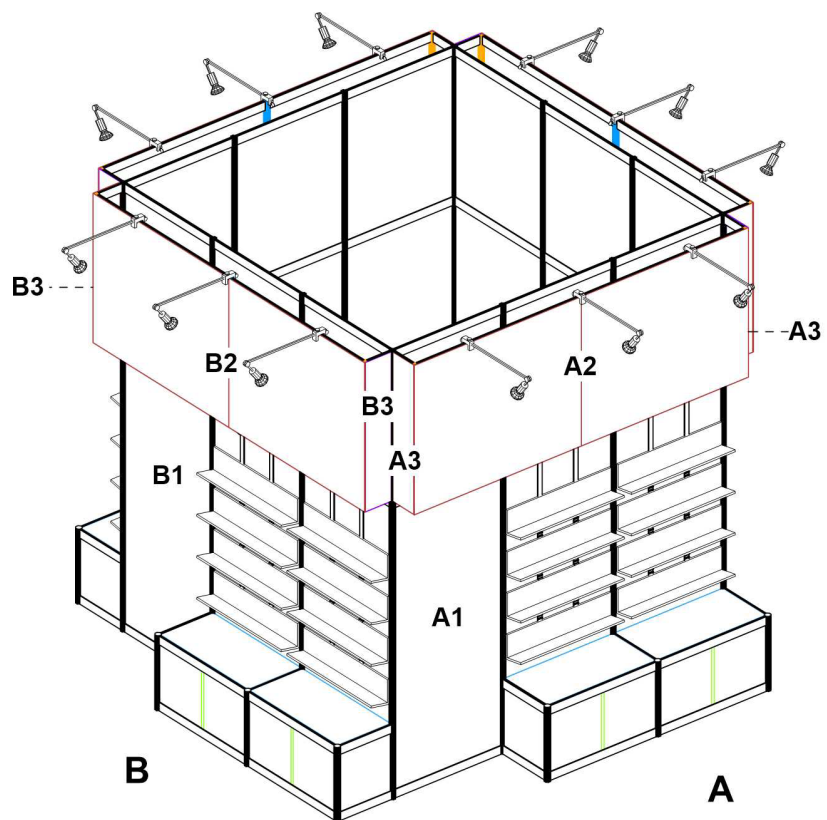

#	DIMENSIONS	QTÉ QTY
1	38.125" x 91"	3
2	119.25" x 48"	4
3	9.25" x 48"	8

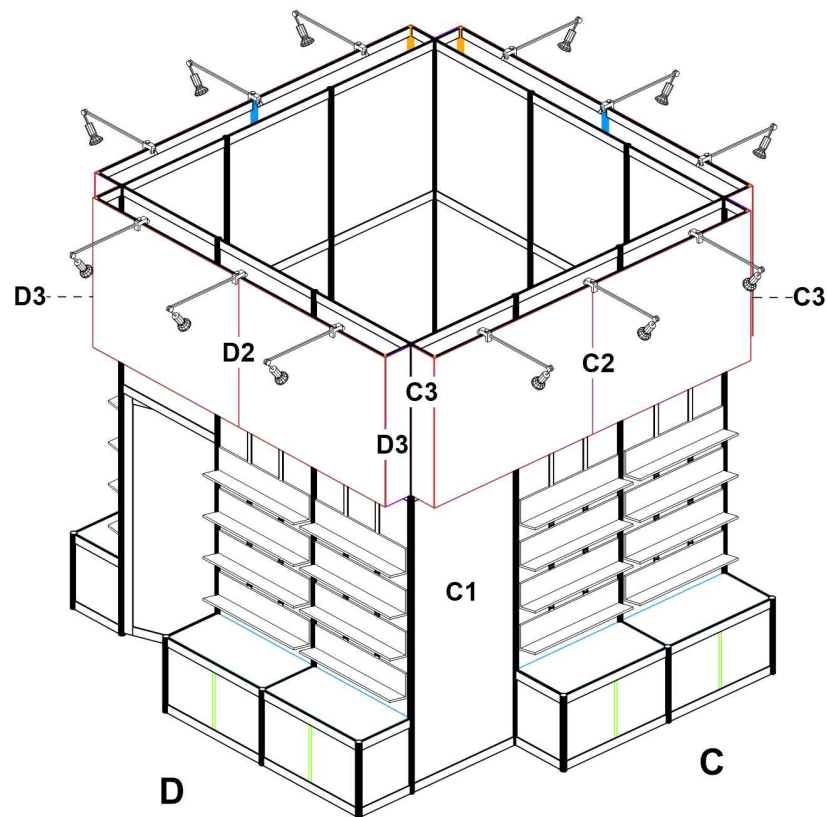

POSITIONNEMENT
DES GRAPHIQUES



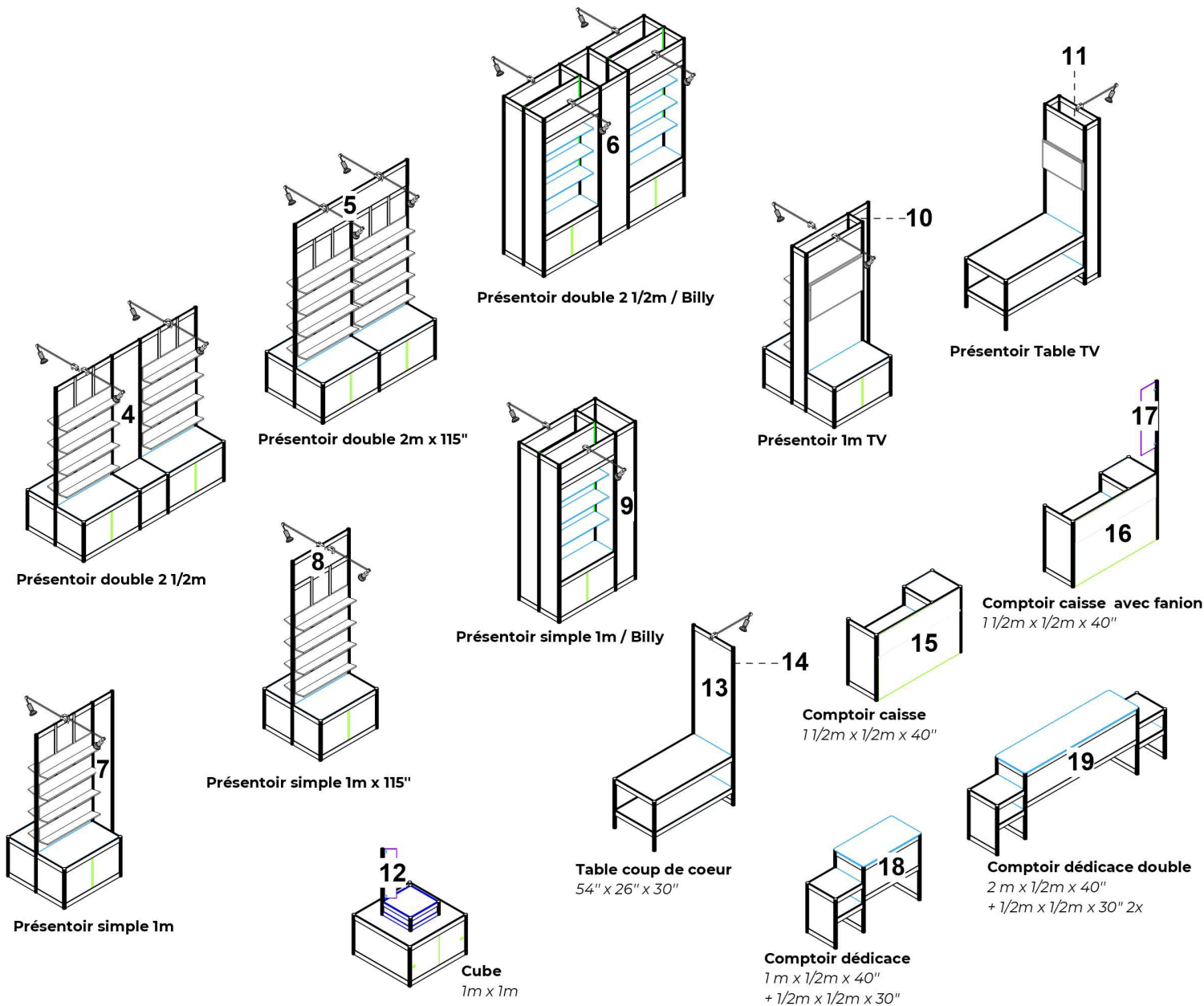

#	DIMENSIONS
4	18.5" x 70.25"
5	77.5" x 13.75"
6	18.5" x 91"
7	12.625" x 91"
8	38.125" x 13.75"
9	12.625" x 91"
10	12.625" x 91"
11	26.5" x 91"
12	6" x 30"
13	26.5 x 63.25" <i>(La dimension du panneau est de 91")</i>
14	26.5" x 91"
15	57.25" x 40"
16	57.25" x 40"
17	10" x 40"
18	38.125" x 16.75"
19	77.5" x 16.75"

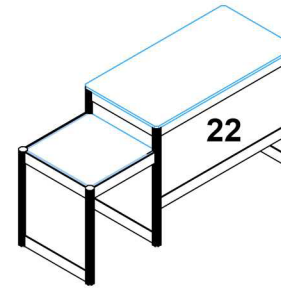
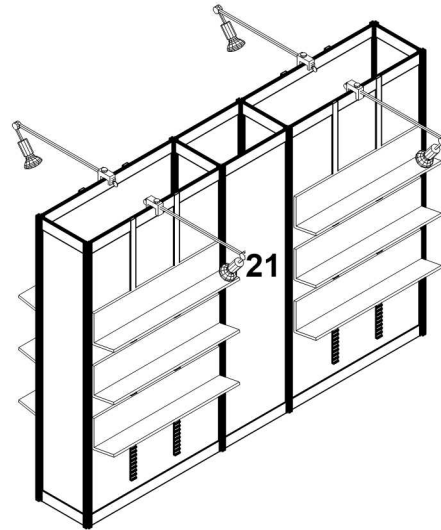
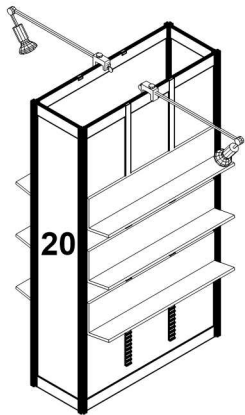

#	DIMENSIONS
20	12.625" x 67.5"
21	18.5" x 67.5"
22	38.125" x 16.75"

MOBILIER JEUNESSE

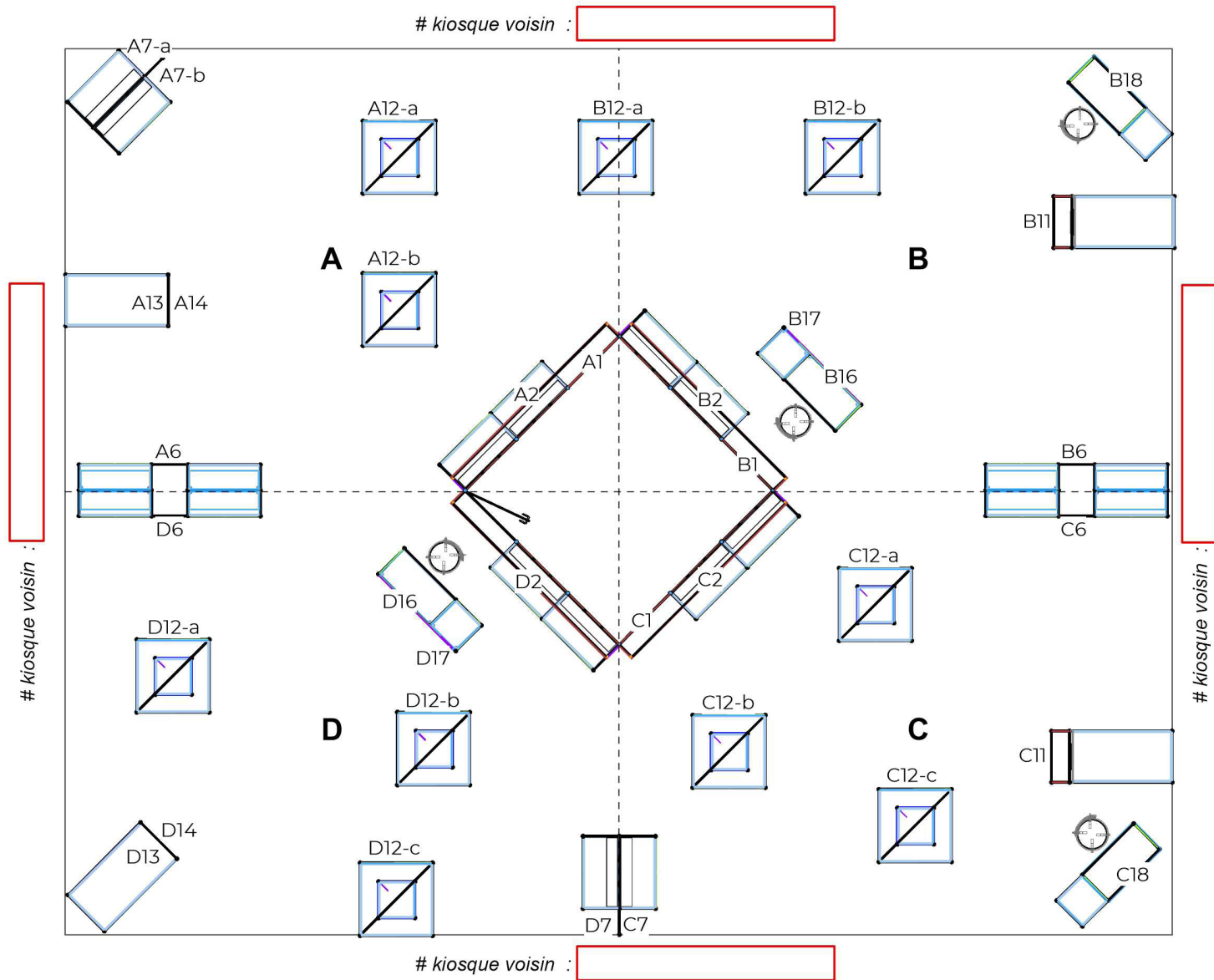

POSITIONNEMENT DES GRAPHIQUES